

SHARP

Be Original.

MX-B456WHEU MX-B356WHEU

Цифровые многофункциональные системы



Ключ к успешному делопроизводству



лучшее для **бизнеса**

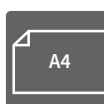

MX-B356WHEU MX-B456WHEU



Меньше размер, меньше задержек, меньше

Небольшие офисы

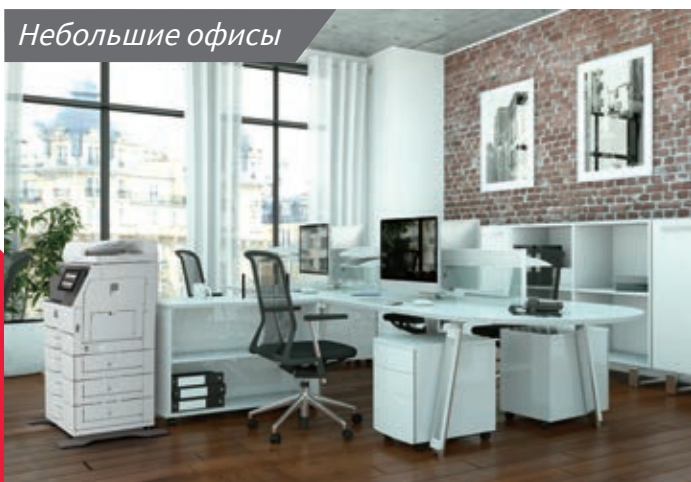

Зоны регистрации

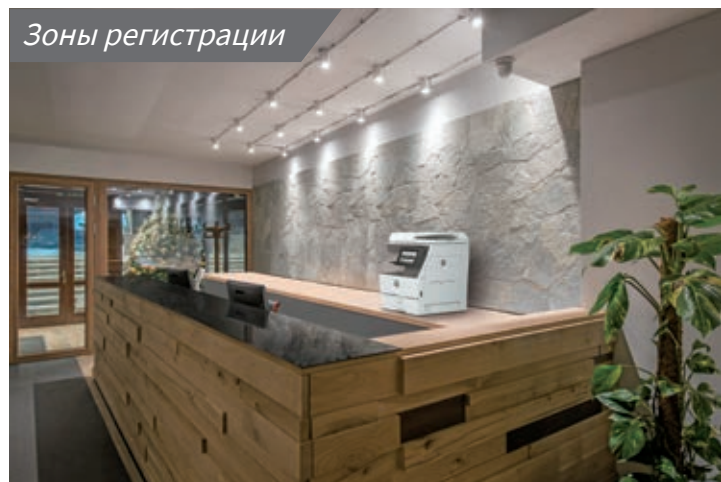

Лучшее для **ИСПОЛЬЗОВАНИЯ**

Компактные, технологичные и оснащенные всеми необходимыми функциями для работы с документами — данные модели МФУ подойдут для решения любых задач вашего бизнеса.



трудностей — лучшее для **Бизнеса**

Кабинеты руководства



Офисы



ЭФФЕКТИВНОСТИ

Обладая функционалом, присущим самым современным МФУ формата А3, данные модели обеспечивают фантастическую производительность при невероятной легкости управления.

БЕЗОПАСНОСТИ

Высокий уровень безопасности, достигаемый в этих устройствах, основан на аналогичной встроенной системе безопасности, используемой в МФУ Sharp формата А3.

КОПИРОВАНИЕ / ПЕЧАТЬ

Высокие скорости печати/копирования и быстрый прогрев МФУ

Модели MX-B356WHEU/MX-B456WHEU работают с высокой скоростью до 35/45 стр/мин.¹ Первую копию вы сможете получить уже через 5,3/3,7 сек, что позволит сэкономить время при выполнении малотиражных заданий. Время прогрева МФУ в 20 секунд² обеспечит дополнительную скорость обработки задания и снижение уровня энергопотребления.

*1: A4, подача бумаги короткой стороной.

*2: При запуске МФУ кнопкой включения питания. Если запускать МФУ главным выключателем, то время прогрева составит 30 сек.



Прямая печать офисных документов*

Печатайте файлы Microsoft® Office без использования ПК. Модели MX-B356WHEU/MX-B456WHEU позволят распечатать файлы Word®, Excel® или PowerPoint® непосредственно с мобильного устройства, облачного сервиса, USB-накопителя или файлового сервера.

* Примечание: Вид отпечатка может отличаться от изображения на экране компьютера. Использование данной функции возможно благодаря технологии Qualcomm® DirectOffice™.

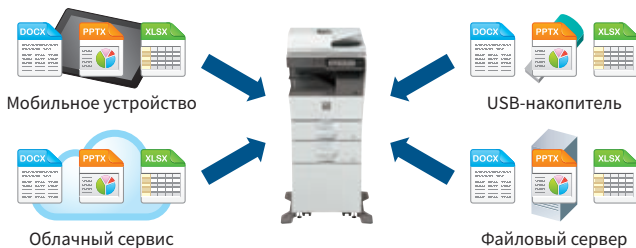

«Вытягивающая» печать*

Встроенная функция «вытягивающей» печати позволит отправить документы на «главное» МФУ, выполняющее функцию сервера и сохраняющее их для распечатки, в том числе и на любом другом «подчиненном» МФУ Sharp, подключенном к локальной сети. Эта функция полезна, если «главное» МФУ используется или выполняется его сервисное обслуживание. Задание может быть завершено на «подчиненном» МФУ при минимальном времени ожидания.

* Обратитесь к Авторизованному Дилеру Sharp по вопросу максимального количества МФУ, допустимого для реализации данной функции в рамках одной локальной сети.



Удобство использования драйвера печати

Окно драйвера с установками печати отличается удобным дизайном с увеличенными кнопками и выпадающим меню, максимально упрощающим использование функционала принтера.

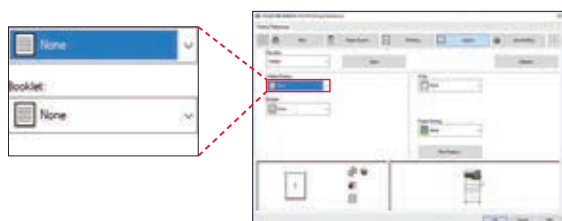

Встраиваемый внутренний финишер

С помощью данной опции вы с легкостью сможете выполнить сортировку и/или скрепление напечатанных или откопированных документов, если это будет необходимо.



Использование различных форматов бумаги

Стандартный лоток МФУ и лоток ручной подачи позволяют загружать бумагу различных форматов, включая A6. Дополнительные лотки и лоток ручной подачи можно использовать для загрузки бумаги различных форматов, вплоть до «Legal», и различных плотностей — до 220 г/м².

Большой объем загрузки бумагой

Стандартная комплектация данных устройств включает в себя лоток для бумаги на 500 листов и лоток ручной подачи с загрузкой до 50 листов. Опции лотков емкостью до 600 листов каждый позволяют увеличить общий объем загрузки до 2 350 листов.



Поддержка PCL 6, PCL 5 и оригинального Adobe® PostScript® 3™

Для оптимальной работы со шрифтами и улучшенной обработки графики, эти модели МФУ поддерживают языки описания страниц - PCL 6, PCL 5 и Adobe PostScript 3.

Простое и качественное сканирование

Благодаря новейшему трехступенчатому процессу работы, установка **Авто Цветного режима** МФУ обеспечит цветное или монохромное сканирование в автоматическом режиме, сразу после нажатия на кнопку Старт. На первом этапе **Автоматического выбора цвета** МФУ определит, является страница цветной или монохромной. На втором этапе **Автоматического выбора типа оригинала** будет произведен анализ компонентов страницы (иллюстрация или текст) и подбор нужного режима. В заключении, на этапе **Подавления фона** автоматически будет удален «мусорный» фон оригинала.

Авто Цветной режим

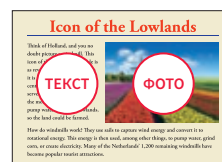

Оригинал

Автораспознавание

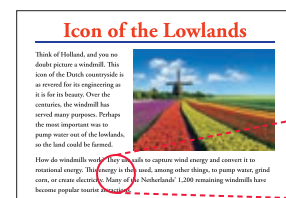

Отсканированное изображение

Текст получается четким и резким, ненужный фон автоматически подавляется (удаляется).

СКАНИРОВАНИЕ / ФАКС

Различные способы отправки отсканированных документов

Отсканированные документы могут передаваться различными способами. Например, функция сжатия PDF файлов позволит беспрепятственно отправлять и принимать даже многостраничные документы. При сканировании документов большого объема, МФУ сохранит все данные на встроенном жестком диске и сгенерирует URL-адрес для доступа к этим данным и их скачивания. Вы сможете отправить партнерам по электронной почте только этот URL-адрес, а не весь файл, чтобы данные были скачаны ими напрямую, что позволит уменьшить нагрузку на почтовый сервер.



* Необходимо ПО Network Scanner Tool Lite.

Функция OCR для конвертации документов

Функция распознавания символов (OCR) на этих МФУ позволит конвертировать отсканированные документы в PDF файлы с возможностью поиска или в редактируемые файлы Office Open XML (форматов .docx, .xlsx, .pptx). В результате, вы сможете быстро найти нужный текст даже в объемном документе и, при необходимости скопировав данные из него, вставить их в другие приложения.

Управление данными с визитных карточек

Данные модели позволяют легко создавать базы данных при работе с визитными карточками. Для сканирования в автоподатчик МФУ может загружаться стопка карточек объемом до 25 штук. Контактные данные смогут быть считаны и распознаны функцией OCR*, а затем экспортированы в систему управления контактами по вашему выбору.



* Сканируется только одна сторона карточки, даже при использовании автоподатчика.

Режим копирования визитных карточек

Одновременно может быть отсканировано до четырех визитных или кредитных карточек с лицевой стороны, затем их необходимо будет перевернуть для сканирования обратной стороны. Для каждой карточки будет создан отдельный файл, включающий изображения обеих сторон.



Быстрое сканирование

Модель MX-B356WHEU оборудована модулем реверсивного автоподатчика бумаги RSPF на 50 листов, что позволит сканировать до 40 односторонних оригиналов в минуту.¹ На модели MX-B456WHEU установлен модуль однопроходного автоподатчика бумаги DSPF на 100 листов, позволяющий сканировать до 110 односторонних оригиналов в минуту¹ или до 70 двухсторонних оригиналов в минуту¹. Как RSPF², так и DSPF имеют встроенную возможность автоподачи до 25 визитных карточек для их сканирования. Такой функционал позволит выполнять задачи любой сложности быстро и эффективно.

*1: При подаче бумаги формата A4.

*2: RSPF позволяет сканировать только одну сторону визитной карточки.

Функция «Авто Настройка» режима сканирования^{*1}

Нажатие сенсорной кнопки Авто Настройка на панели управления МФУ, позволит вам выполнить множество операций на МФУ в автоматическом режиме. Возможны автоматическая коррекция ориентации отдельных страниц, ошибочно загруженных, например, в автоподатчик в перевернутом виде, пропуск пустых страниц при сканировании многостраничного документа или автоматическая коррекция разрешения сканирования. МФУ также сообщит вам будет ли документ отсканирован в черно-белом режиме или как цветное изображение. В случае черно-белого изображения, устройство автоматически выберет оптимальные настройки для текста - монохромный режим или режим в градациях серого. И даже больше, МФУ способно выровнять перекошенные документы² и вам не придется их сканировать повторно. Автоматические функции, подобные этой, экономят ваше время и усилия для получения оптимальных результатов сканирования.

*1: Только при использовании «простого режима» работы.

*2: Только для PDF-формата.

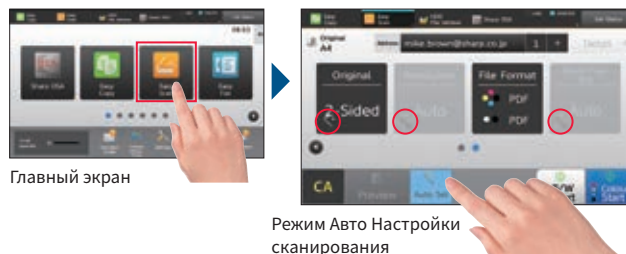

Одновременное сканирование документов разных форматов и извлечение изображений при сканировании

Данная функция позволит сканировать одновременно несколько фотографий, квитанций или иных документов и сохранить каждый из них в виде отдельного файла. Это поможет вам упорядочить хранение квитанций и счетов. Помимо этого, вы сможете также извлекать фотографии со страниц документа (например, журнала) и сохранять их отдельными файлами.

Пример: Сканирование нескольких фотографий



Функциональные возможности факса

- Функция **Super G3**
- **Интернет-факс** позволит обмениваться факсимильными сообщениями по электронной почте (опция)
- **ПК-факс** позволит отправить документы с ПК прямо на необходимый номер факса посредством телефонной линии.

ОБЩИЙ ДОСТУП

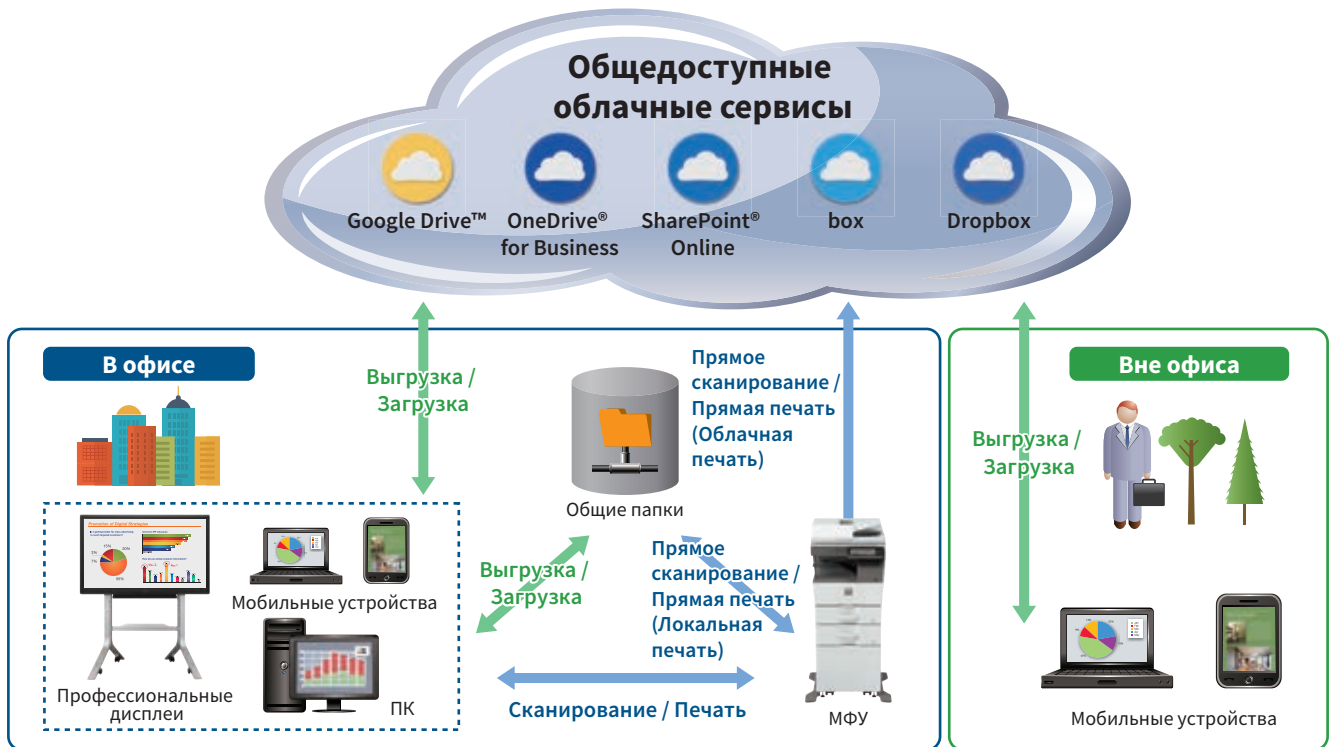

Подключение к облачным сервисам*

Эти устройства могут подключаться не только к вашему локальному серверу, но и к общедоступным облачным сервисам прямо с панели управления. После сканирования вы сможете загрузить все данные на Google Drive™, OneDrive® for Business, SharePoint® Online, Box или Dropbox, а также осуществить прямую печать с любого из указанных сервисов. Облачные сервисы помогут выполнить настройки и позволят более эффективно управлять сервером вашей компании. Сразу после авторизации пользователя МФУ, функция **Единого входа** откроет для него моментальный доступ к различным облачным сервисам без необходимости отдельной авторизации в каждом из них.

* Для получения более подробной информации обратитесь к Авторизованному Дилеру Sharp.

Портал приложений*

Подобно порталу приложений для смартфонов, Портал приложений Sharp предлагает фирменные приложения для загрузки и установки на ваше МФУ. Вы можете получить доступ к данному Порталу для загрузки и установки приложений непосредственно с самого МФУ.

* Для получения более подробной информации обратитесь к Авторизованному Дилеру Sharp.

Подключение к почтовым сервисам

Отсканированные данные могут быть с удобством отправлены через ваш аккаунт Gmail™ или Microsoft Exchange/Online. Переданные данные при этом смогут храниться на почтовом сервере среди прочих отправленных писем.

Платформа Sharp OSA (Открытая Системная Архитектура)

Платформа Sharp OSA откроет возможности взаимодействия с внутрикорпоративными системами и сетевыми приложениями с использованием ЖК-панели МФУ, предоставляя новые инструменты для комфортного управления процессами. Поскольку Sharp OSA использует стандартные сетевые протоколы, эти МФУ будут легко интегрироваться с решениями по управлению печатью сторонних производителей, программным обеспечением планирования ресурсов предприятия, рабочими приложениями и т.п. Новейшая версия ПО Sharp OSA, благодаря своей гибкости, способна преодолевать любые барьеры и ограничения, что позволит использовать абсолютно новые продукты, решения и услуги, предоставляемые через Интернет, такие как облачные сервисы.

Варианты работы с мобильными устройствами

• Приложение для сканирования/печати **Sharpdesk Mobile***1 позволит вам легко подключить ваше мобильное устройство к МФУ, посредством авторизации через считыватель карт и меток NFC², установленный в МФУ, после считывания QR-кода, сгенерированного самим МФУ.

*1: Подробнее смотрите на веб-сайте поддержки приложения Sharpdesk Mobile: https://global.sharp/products/copier/docu_solutions/mobile/sharpdesk_mobile/
*2: Подключение через NFC возможно только для устройств с ОС Android™. Необходимо приобрести считыватель карт и меток NFC. Для получения более подробной информации обратитесь к Авторизованному Дилеру компании Sharp.

• Данные модели МФУ поддерживают также такие сервисы мобильной печати, как **AirPrint** и **Sharp Print Service Plugin**.

Беспроводное подключение

Данные модели смогут обеспечить весьма удобный беспроводной доступ к МФУ там, где возникают проблемы с подключением по кабелю локальной сети.

Дополнительный Ethernet-порт*

Благодаря второму порту Ethernet эти устройства могут быть подключены к двум различным компьютерным сетям. Вы сможете настроить два различных IP-адреса, а также установить различные уровни безопасности для каждой из сетей. Например, одна сеть для гостей, а другая для сотрудников организации. Или же МФУ может находиться в офисной сети с выходом в интернет и, одновременно, быть подключенной к сети с высоким уровнем безопасности, состоящей из ограниченного количества устройств.

* Необходим Ethernet-адаптер, поддерживающий подключение МФУ к второй локальной сети. Компания Sharp проводила тестирование адаптера TP-LINK UE300 на совместимость с МФУ Sharp. Для получения более подробной информации обратитесь к Авторизованному Дилеру компании Sharp.

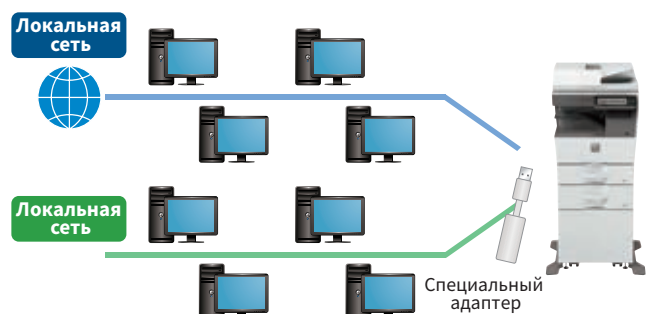

УДОБСТВО В ЭКСПЛУАТАЦИИ

Простой интерфейс пользователя

Благодаря 7-дюймовому сенсорному ЖК-экрану, управление МФУ будет простым и интуитивно понятным. Коснитесь своей персональной иконки пользователя, чтобы получить доступ к персонализированному экрану работы с аппаратом. В «Простом режиме» работы на экран будут выведены иконки для часто используемых вами функций. Режим Предварительного просмотра позволит проверить оформление документа, выполнить редактирование страницы, посмотреть результаты работы и многое другое.



Быстрый вход в систему



Режим предварительного просмотра (3D)

Управление устройством

Программа Sharp Remote Device Manager* (SRDM) сможет предоставить администраторам возможность централизованного контроля над сетевыми МФУ. Она включает в себя системные установки, настройки безопасности, методы устранения неполадок и многое другое.

* Обратитесь к Авторизованному Дилеру компании Sharp по вопросу о наличии ПО и прочим вопросам.

БЕЗОПАСНОСТЬ

Сетевая безопасность и контроль доступа

- Стандарт **S/MIME** обеспечит безопасность электронной почты*.
*Только при отправке по e-mail отсканированных данных.
- Аутентификация пользователя** предотвратит возможность несанкционированного использования МФУ, требуя введение необходимого для авторизации пароля.
- Active Directory®** предоставит возможность интегрированного управления учетными данными пользователей, тем самым гарантируя безопасность и эффективность рабочей среды.
- Наличие функции **Белого списка (Whitelisting)** поможет защитить МФУ от мошеннических программ, пытающихся получить доступ к его файловой системе и вашей информации
- Функция **Архивный образ журнала заданий*** создаст и сохранит во внешней памяти файл образа (в формате PDF) и файл журнала (XML) для каждого задания. Это поможет выявить случаи несанкционированного использования МФУ.

* Обратитесь к Авторизованному Дилеру Sharp за более подробной информацией об активации данной функции.

Панель управления с регулируемым углом наклона

Панель управления можно наклонять под различными углами для удобства просмотра информации и упрощения управления МФУ, которое может выполнять даже человек в инвалидном кресле.



Прямые печать/сканирование с/на USB-накопитель

Вставьте USB-накопитель в МФУ; при этом на ЖК дисплее автоматически появится экран управления операцией. Вы сможете печатать файлы с USB-накопителя или сканировать документы напрямую на USB-накопитель.



Светодиодные индикаторы состояния МФУ

Над панелью управления расположены два светодиодных индикатора; один из них зеленого цвета, другой - красного. Даже на расстоянии вы сможете увидеть и понять текущее состояние аппарата с помощью подаваемых им сигналов.



Защита документов и данных

- Печать/копирование скрытого шаблона** позволит вставить в документ водяной знак.
- Задание на печать автоматически **шифруется***, перед тем как будет сохранено на жестком диске МФУ.
Примечание: Обратитесь к Авторизованному Дилеру Sharp за более подробной информацией об активации данной функции.
- Хранящиеся данные могут быть **полностью удалены** при замене МФУ, что поможет предотвратить утечку конфиденциальной информации.
- Автоматическое восстановление внутреннего ПО** предотвращает утечку данных и повреждение внутреннего ПО МФУ путем автоматического восстановления файлов при обнаружении подозрительных действий с системными файлами МФУ

КОНФИГУРАЦИЯ СИСТЕМЫ

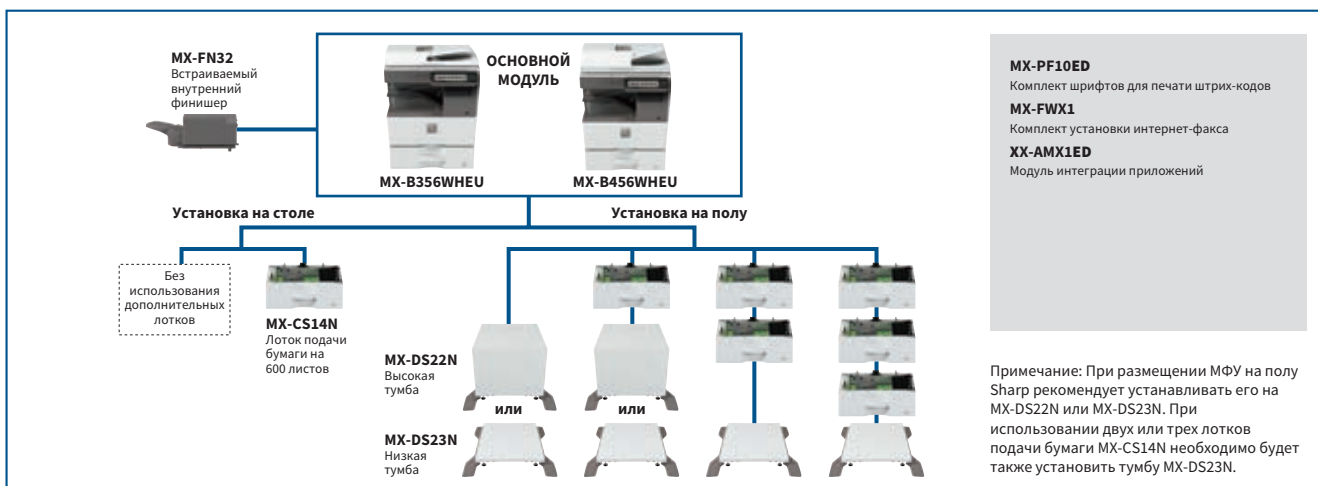

СПЕЦИФИКАЦИИ

Общие

Тип	Настольное устройство (в стандартной комплектации)
Скорость копирования и печати	Максимально 35/45 стр/мин ¹
Панель управления	Цветной сенсорный ЖК-экран с диагональю 7 дюймов
Формат бумаги	Максимально А4, минимально А6
Ёмкость лотков для бумаги (80 г/м ²)	Стандартно: 550 листов (Лоток на 500 листов, лоток ручной подачи на 50 листов) Максимально: 2 350 листов (550 листов и три лотка по 600 листов в каждом)
Плотность бумаги	Лоток 1: от 60 г/м ² до 105 г/м ² Лотки 2-4 (MX-CS14N): от 55 г/м ² до 220 г/м ² Лоток ручной подачи: от 55 г/м ² до 220 г/м ²
Время прогрева ²	20 сек. ³
Память	5 Гбайт (общая для функций копирования/печати) Жесткий диск — 500 Гбайт ⁴ от 220 до 240 В, 8 А, 50/60 Гц
Требования к электропитанию	Максимально: 1,84 кВт (от 220 В до 240 В)
Энергопотребление	MX-B356WHEU: 492 x 517 ⁵ x 588 мм
Габариты (Ш x Г x В) ⁵	MX-B456WHEU: 492 x 517 ⁵ x 638 мм
Вес (приблизительно)	MX-B356WHEU: 31 кг MX-B456WHEU: 33 кг

Копир

Формат оригинала	Максимально А4
Время выхода первой копии ⁷	MX-B356WHEU: 5,3 сек. MX-B456WHEU: 3,7 сек.
Тиражное копирование	1-9999 копий
Разрешение	Сканирование: 600 x 600 т/д, 600 x 400 т/д Печать: 600 x 600 т/д, эквивалентное 9 600 x 600 т/д (в зависимости от режима копирования)
Градации серого	Эквивалентно 256 уровням
Масштабирование	От 25% до 400% (от 25% до 200% при использовании автоподатчиков RSPF/DSPF) с шагом в 1% 10 значений (5 – уменьшение / 5 – увеличение)
Предустановленные коэффициенты масштабирования	

Сетевой цветной сканер

Методы сканирования	Метод Push (с использованием панели управления) Метод Pull (через TWAIN-совместимое приложение)
Скорость сканирования ⁸ (цветное и монохромное)	[MX-B356WHEU] Одностороннее: Максимально 40 оригиналов/мин. [MX-B456WHEU] Одностороннее: Максимально 70 оригиналов/мин. Двухстороннее: Максимально 110 оригиналов/мин.
Разрешение	Метод Push: 100, 150, 200, 300, 400, 600 т/д Метод Pull: 75, 100, 150, 200, 300, 400, 600 т/д от 50 до 9 600 т/д (настройки пользователя) ⁹
Форматы файлов	TIFF, PDF, PDF/A-1a, PDF/A-1b, защищенный PDF, XPS, сжатый PDF ¹⁰ , JPEG ¹⁰ , PDF с возможностью поиска, OOXML (.docx, .xlsx, .ppbx), текстовый (TXT [UTF-8]), расширенный текстовый (RTF)
Адресаты сканирования	Сканирование в электронную почту / на рабочий стол ¹¹ / на FTP-сервер / в сетевую папку (SMB) / на USB-накопитель / на жесткий диск

*1: При подаче короткой стороной.

*2: При стандартных условиях окружающей среды. Может варьироваться в зависимости от условий работы и окружающей среды.

*3: При запуске МФУ кнопкой включения питания. Если запускать МФУ главным выключателем, то время прогрева составит 30 сек.

*4: Емкость жесткого диска зависит от способа его использования и состояния системы.

*5: Включая регуляторы по высоте и выступы.

*6: 533 мм при горизонтальном положении панели управления.

*7: При подаче короткой стороной листов формата А4 из первого лотка, с использованием стекла оригинала, при полной готовности МФУ к работе. Может варьироваться в зависимости от условий работы и окружающей среды.

*8: Скорость сканирования варьируется в зависимости от типа документа и настроек сканирования. Для MX-B356WHEU: на основе стандартной тестовой шкалы Sharp A4, при использовании автоподатчика, подаче короткой стороной, одностороннем сканировании и заводских установках по умолчанию. Для MX-B456WHEU: на основе стандартной тестовой шкалы Sharp A4, при использовании автоподатчика, подаче короткой стороной, одностороннем сканировании и заводских установках по умолчанию.

*9: Разрешение зависит от размеров области сканирования.

*10: Только для цветного/полуполноцветного изображения.

*11: Необходимо программное обеспечение Network Scanner Tool Lite.

*12: Объем хранения зависит от типа документа и настроек сканирования.

*13: На основе стандартной тестовой шкалы Sharp при прибл. 700 знаках (формат А4, подача короткой стороной) при стандартном разрешении режима Super G3, скорости передачи 33600 бит/сек., JBIG сжатии.

Электронный архив

Объем хранения ¹²	Главная папка и папки пользователя: 20 000 страниц или 3 000 файлов Папка быстрого сохранения: 10 000 страниц или 1 000 файлов
Виды заданий	Копирование, печать, сканирование, факс
Виды папок для хранения	Папка быстрого сохранения, Главная папка, Папка пользователя (максимально 1 000 папок)

Сетевой принтер

Разрешение	600 x 600 т/д, эквивалентное 9 600 x 600 т/д
Интерфейс	USB 2.0 (хост, Hi-Speed), 10Base-T/100Base-TX/1000Base-T, беспроводная сеть (IEEE 802.11 b/g/n)
Поддерживаемые ОС	Windows Server® 2008, Windows Server® 2008 R2, Windows Server® 2012, Windows Server® 2012 R2, Windows Server® 2016, Windows Server® 2019, Windows® 7, Windows® 8.1, Windows® 10, Mac OS 10.9, 10.10, 10.11, 10.12, 10.13, 10.14, 10.15, Linux
Сетевые протоколы	TCP/IP
Протоколы печати	LPR, Raw TCP (порт 9100), POP3 (печать e-mail), HTTP, FTP для загрузки файлов печати, IPP, SMB, WSD
Языки описания страниц	Эмуляция PCL 6, Adobe® PostScript® 3™, поддержка PCL 5
Доступные шрифты	80 PCL шрифтов, 139 шрифтов для Adobe PostScript 3

Факс

Метод сжатия	MH/MR/MMR/JBIG
Протокол соединения	Super G3/G3
Время передачи факса	Менее 3 секунд ¹³
Скорость модема	От 33 600 бит/сек до 2 400 бит/сек с автоматическим понижением
Разрешение при передаче	От стандартного (203,2 x 97,8 т/д) до наилучшего (406,4 x 391 т/д)
Поддерживаемые форматы	От А4 до А5
Память	1 Гбайт (встроенная)
Оттенки серого	Эквивалентно 256 уровням

- Дизайн и спецификации могут быть изменены без предварительного предупреждения.
- Microsoft, Excel, PowerPoint, Active Directory, OneDrive, SharePoint, Windows Server и Windows являются зарегистрированными торговыми марками или торговыми марками компании Microsoft Corporation в США и/или в других государствах. PCL является зарегистрированной торговой маркой компании Hewlett-Packard. Adobe и PostScript 3 являются зарегистрированными торговыми марками или торговыми марками компании Adobe в США и/или в других государствах. Google Drive, Gmail и Android являются торговыми марками компании Google LLC. Торговая марка Google Drive используется с разрешения компании Google LLC. Vox является торговой маркой, знаком обслуживания или зарегистрированной торговой маркой компании Vox, Inc. Dropbox является торговой маркой или зарегистрированной торговой маркой компании Dropbox, Inc. QR Code является зарегистрированной торговой маркой компании DENSO WAVE INCORPORATED в Японии и в других государствах. AirPrint и Mac являются торговыми марками компании Apple Inc., зарегистрированными в США и в других государствах. Qualcomm DirectOffice является продуктом компании Qualcomm Technologies, Inc и/или всех ее подразделений. Qualcomm является торговой маркой компании Qualcomm Incorporated, зарегистрированной в США и других странах. DirectOffice является торговой маркой CSR Imaging US, LP, зарегистрированной в США и в других государствах. Все прочие наименования брендов и имена продуктов могут быть торговыми марками или зарегистрированными торговыми марками соответствующих правообладателей.

Qualcomm® DirectOffice™

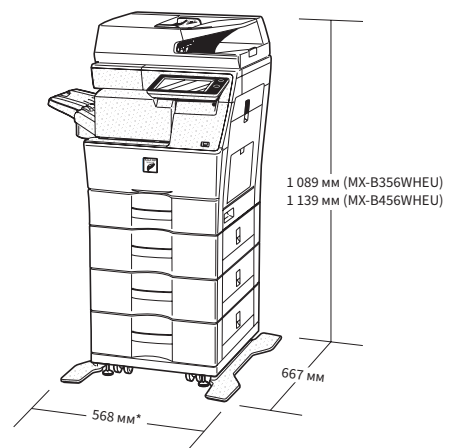

** При выдвинутом лотке финишера и выдвинутом лотке ручной подачи.

На рисунке представлена модель MX-B456WHEU с опциями.

SHARP